



## Lò Vi Sóng Âm Tủ

Hướng Dẫn Sử Dụng



**BMGB 25333 BG**



01M-8897373200-3722-04  
01M-8899753200-3722-04  
01M-8899763200-3722-04

VN

# Vui lòng đọc hướng dẫn sử dụng này trước!

Kính gửi Quý khách hàng,

Cảm ơn bạn đã chọn sản phẩm này của Beko. Chúng tôi hy vọng bạn sẽ có được kết quả tốt nhất từ sản phẩm của mình, sản phẩm đã được sản xuất với chất lượng cao và công nghệ hiện đại. Vì lý do này, vui lòng đọc kỹ toàn bộ sách hướng dẫn sử dụng và tất cả các tài liệu đi kèm trước khi sử dụng sản phẩm và giữ lại để tham khảo trong tương lai. Nếu bạn chuyển giao sản phẩm cho người khác, vui lòng cung cấp cho họ sách hướng dẫn sử dụng. Hãy tuân theo các hướng dẫn bằng cách chú ý đến tất cả thông tin và cảnh báo trong sách hướng dẫn sử dụng.

Lưu ý rằng sách hướng dẫn sử dụng này cũng có thể áp dụng cho các model khác. Sự khác biệt giữa các model được mô tả rõ ràng trong sách hướng dẫn.

## Ý nghĩa của các biểu tượng

Các biểu tượng sau được sử dụng trong các phần khác nhau của sách hướng dẫn sử dụng này:



Thông tin quan trọng và các gợi ý hữu ích về việc sử dụng



**CẢNH BÁO:** Cảnh báo về các tình huống nguy hiểm liên quan đến an toàn của tính mạng và tài sản



**CẢNH BÁO:** Cảnh báo bề mặt đang nóng



**CẢNH BÁO:** Cảnh báo về nguy cơ điện giật





## 1. Các hướng dẫn an toàn và bảo vệ môi trường quan trọng

### Hướng dẫn an toàn quan trọng. Vui lòng đọc kỹ và giữ lại để tham khảo trong tương lai

#### 1.1 Cảnh Báo An Toàn

Phần này chứa các hướng dẫn an toàn sẽ giúp bảo vệ khỏi nguy cơ cháy, điện giật, tiếp xúc với năng lượng rò rỉ của lò vi sóng, thương tích cá nhân hoặc thiệt hại tài sản. Việc không tuân theo các hướng dẫn này sẽ làm mất hiệu lực bất kỳ bảo hành nào.

- Lò vi sóng Beko tuân thủ các tiêu chuẩn an toàn hiện hành; do đó, nếu có bất kỳ hư hỏng nào đối với sản phẩm hoặc dây cáp nguồn, nó phải được sửa chữa hoặc thay thế bởi đại lý, trung tâm bảo hành hoặc dịch vụ chuyên gia và được ủy quyền để tránh bất kỳ nguy hiểm nào. Việc sửa chữa sai hoặc không đủ tiêu chuẩn có thể nguy hiểm và gây ra rủi ro cho người dùng.
- Thiết bị này được intended để sử dụng trong gia đình và các ứng dụng tương tự như:
  - Khu vực nhà bếp của nhân viên tại cửa hàng, văn phòng và các môi trường làm việc khác;
  - Nhà vườn

- Khách trong khách sạn và các môi trường loại nhà ở khác.
- Sản phẩm không được thiết kế cho mục đích sử dụng công nghiệp hoặc phòng thí nghiệm.
- Không được cố gắng khởi động lò khi cửa lò đang mở; nếu không, bạn có thể bị tiếp xúc với năng lượng vi sóng có hại. Các khóa an toàn không được vô hiệu hóa hoặc can thiệp.
- Lò vi sóng được thiết kế để hâm nóng thức ăn và đồ uống. Việc sấy khô thực phẩm hoặc quần áo và hâm nóng miếng đệm sưởi, dép, miếng bọt biển, vải ẩm và các vật tương tự có thể dẫn đến nguy cơ bị thương, bắt lửa hoặc hỏa hoạn.
- Không đặt bất kỳ vật gì giữa mặt trước và cửa lò. Không cho phép bụi bẩn hoặc cặn chất tẩy rửa tích tụ trên các bề mặt đóng.
- Bất kỳ công việc bảo trì nào liên quan đến việc tháo bỏ nắp bảo vệ chống tiếp xúc với năng lượng vi sóng phải được thực hiện bởi những kỹ thuật viên đã qua đào tạo và chứng nhận. Bất kỳ cách tiếp cận nào khác đều nguy hiểm.

## 1. Các hướng dẫn an toàn và bảo vệ môi trường quan trọng

- Sản phẩm của bạn được thiết kế để nấu, hâm nóng và rã đông thực phẩm ở nhà. Nó không được sử dụng cho mục đích thương mại.
- Lò của bạn không được thiết kế để sấy khô bất kỳ sinh vật nào.
- Lò của bạn không được thiết kế để sấy khô bất kỳ sinh vật nào.
- Không sử dụng thiết bị này ngoài trời, phòng tắm, môi trường ẩm ướt hoặc những nơi có thể bị ướt.
- Không sử dụng thiết bị này ngoài trời, phòng tắm, môi trường ẩm ướt hoặc những nơi có thể bị ướt.
- Không bao giờ cố gắng tháo rời thiết bị. Không có yêu cầu bảo hành nào được chấp nhận cho các hư hỏng do xử lý không đúng cách.
- Không bao giờ cố gắng tháo rời thiết bị. Không có yêu cầu bảo hành nào được chấp nhận cho các hư hỏng do xử lý không đúng cách.
- Không được rời khỏi thiết bị này khi đang sử dụng.
- Không được rời khỏi thiết bị này khi đang sử dụng.
- Thiết bị không được vận hành với bộ hện giờ đồng hồ bên ngoài hoặc hệ thống điều khiển từ xa riêng biệt.
- Trước khi sử dụng thiết bị lần đầu tiên, hãy làm sạch tất cả các bộ phận. Vui lòng xem chi tiết được đưa ra trong phần “Vệ sinh và bảo trì”.
- Chỉ vận hành thiết bị cho mục đích được thiết kế của nó như được mô tả trong sách hướng dẫn này.
- Thiết bị trở nên rất nóng khi đang sử dụng. Chú ý không chạm vào các bộ phận nóng bên trong lò.
- Không vận hành lò khi lò trống.
- Dụng cụ nấu ăn có thể bị nóng do nhiệt được truyền từ thực phẩm đã được làm nóng sang dụng cụ. Bạn có thể cần gắng tay lò để cầm dụng cụ.
- Dụng cụ nấu ăn có thể bị nóng do nhiệt được truyền từ thực phẩm đã được làm nóng sang dụng cụ. Bạn có thể cần gắng tay lò để cầm dụng cụ.
- Không đặt lò trên bếp hoặc các thiết bị tạo nhiệt khác. Nếu không, nó có thể bị hỏng và bảo hành sẽ bị vô hiệu.
- Hơi nước có thể thoát ra khi mở nắp hoặc giấy bạc sau khi nấu thức ăn.
- Thiết bị và các bề mặt có thể tiếp cận của thiết bị có thể rất nóng khi thiết bị đang sử dụng.
- Cửa và kính ngoài có thể rất nóng khi thiết bị đang sử dụng.

## 1. Các hướng dẫn an toàn và bảo vệ môi trường quan trọng

- Đảm bảo rằng nguồn điện chính của bạn phù hợp với thông tin được cung cấp trên bảng xếp hạng của thiết bị.
- Đảm bảo rằng nguồn điện chính của bạn phù hợp với thông tin được cung cấp trên bảng xếp hạng của thiết bị.
- Chỉ sử dụng thiết bị với ổ cắm nối đất.
- Không bao giờ sử dụng thiết bị nếu dây nguồn hoặc chính thiết bị bị hỏng.
- Không bao giờ sử dụng thiết bị nếu dây nguồn hoặc chính thiết bị bị hỏng.
- Không bao giờ chạm vào thiết bị hoặc phích cắm của nó bằng tay ẩm hoặc ướt.
- Đặt thiết bị theo cách sao cho phích cắm luôn có thể tiếp cận được.
- Đặt thiết bị theo cách sao cho phích cắm luôn có thể tiếp cận được.
- Đảm bảo rằng không có nguy cơ dây nguồn có thể bị vô tình kéo hoặc ai đó có thể vấp phải khi thiết bị đang sử dụng.
- Đảm bảo rằng không có nguy cơ dây nguồn có thể bị vô tình kéo hoặc ai đó có thể vấp phải khi thiết bị đang sử dụng.
- Không kéo dây nguồn của thiết bị để ngắt kết nối khỏi nguồn điện của nó và không bao giờ quấn dây nguồn của nó xung quanh thiết bị.
- Không nhúng thiết bị, dây nguồn hoặc phích cắm điện vào nước hoặc bất kỳ chất lỏng nào khác. Không cầm nó dưới vòi nước.
- Không nhúng thiết bị, dây nguồn hoặc phích cắm điện vào nước hoặc bất kỳ chất lỏng nào khác. Không cầm nó dưới vòi nước.
- Loại bỏ dây thép và / hoặc tay cầm kim loại của túi giấy hoặc nhựa trước khi đặt túi vào lò.
- Loại bỏ dây thép và / hoặc tay cầm kim loại của túi giấy hoặc nhựa trước khi đặt túi vào lò.
- Không sử dụng lò vi sóng để lưu trữ. Không để các vật dụng bằng giấy, vật liệu nấu nướng hoặc thực phẩm bên trong lò khi không sử dụng.
- Không sử dụng lò vi sóng để lưu trữ. Không để các vật dụng bằng giấy, vật liệu nấu nướng hoặc thực phẩm bên trong lò khi không sử dụng.

# 1 Các hướng dẫn an toàn và bảo vệ môi trường quan trọng

- Thiết bị này là thiết bị ISM Loại B Nhóm 2. Nhóm 2 chứa tất cả các thiết bị ISM (Công nghiệp, Khoa học và Y tế) trong đó năng lượng tần số vô tuyến được tạo ra có chủ ý và / hoặc được sử dụng dưới dạng bức xạ điện từ để xử lý vật liệu và thiết bị ăn mòn tia lửa.
  - Thiết bị Loại B thích hợp để sử dụng trong các cơ sở gia đình và các cơ sở được kết nối trực tiếp với mạng cung cấp điện áp thấp.
  - Không sử dụng dầu ăn trong lò. Dầu nóng có thể làm hỏng các thành phần và vật liệu của lò và thậm chí có thể gây bỏng da.
  - Không sử dụng dầu ăn trong lò. Dầu nóng có thể làm hỏng các thành phần và vật liệu của lò và thậm chí có thể gây bỏng da.
  - Thiết bị phải được đặt sao cho mặt sau quay vào tường.
  - Thiết bị phải được đặt sao cho mặt sau quay vào tường.
  - Trứng trong vỏ và trứng luộc chín không được hâm nóng trong lò vi sóng vì chúng có thể phát nổ, ngay cả sau khi quá trình hâm nóng bằng lò vi sóng đã kết thúc.
- CẢNH BÁO:** Nếu cửa hoặc gioăng cửa bị hỏng, lò không được vận hành cho đến khi được người có chuyên môn sửa chữa.
- CẢNH BÁO:** Làm bất kỳ công việc bảo trì hoặc sửa chữa nào liên quan đến việc tháo bỏ nắp bảo vệ khỏi tiếp xúc với năng lượng vi sóng đều là điều nguy hiểm đối với bất kỳ ai không phải là người có chuyên môn.
- CẢNH BÁO:** Không được hâm nóng chất lỏng và các loại thực phẩm khác trong hộp kín vì chúng có khả năng phát nổ.
- Lò nên được vệ sinh thường xuyên và loại bỏ bất kỳ cặn thức ăn nào.
  - Phải có ít nhất 20cm không gian trống trên bề mặt trên của lò.
  - Không đun thức ăn quá chín, nếu không bạn có thể gây ra hỏa hoạn.
  - Không sử dụng hóa chất và chất tẩy rửa hơi nước để vệ sinh thiết bị.
  - Nên thận trọng tối đa khi sử dụng gần trẻ em và người bị hạn chế về thể chất, nhận thức hoặc tinh thần.

# 1 Các hướng dẫn an toàn và bảo vệ môi trường quan trọng

- Thiết bị này có thể được sử dụng bởi trẻ em từ 8 tuổi trở lên và những người có khả năng thể chất, nhận thức hoặc tinh thần hạn chế hoặc không có kiến thức và kinh nghiệm, miễn là họ được giám sát về cách sử dụng sản phẩm an toàn hoặc được hướng dẫn phù hợp hoặc hiểu về rủi ro của việc sử dụng sản phẩm. Trẻ em không được chơi với thiết bị. Trẻ em không được thực hiện các thủ tục vệ sinh và bảo trì của người dùng trừ khi được người lớn giám sát.
- Nguy cơ nghẹt thở! Để tất cả các vật liệu bao bì tránh xa tầm tay trẻ em.
- Do nhiệt độ quá cao phát sinh trong chế độ nướng và kết hợp, trẻ em chỉ được phép sử dụng các chế độ này dưới sự giám sát của người lớn.
- Giữ sản phẩm và dây nguồn của nó ở nơi không thể tiếp cận được với trẻ em dưới 8 tuổi.
- Không nấu thức ăn trực tiếp trên khay thủy tinh. Đặt thức ăn vào / trên các dụng cụ nhà bếp phù hợp trước khi cho vào lò.
- Không cho phép sử dụng hộp kim loại để đựng thực phẩm và đồ uống trong quá trình nấu bằng lò vi sóng. Nếu không, có thể xảy ra hiện tượng đánh lửa.
- Lò vi sóng không được đặt trong tủ không tuân thủ hướng dẫn lắp đặt.
- Lò vi sóng chỉ dành cho sử dụng tích hợp.
- Nếu các thiết bị tích hợp được sử dụng cao hơn hoặc bằng 900 mm so với sàn, cần phải cẩn thận không để di chuyển mâm xoay khi lấy các vật chứa ra khỏi thiết bị.
- Nếu sản phẩm tích hợp nằm trong tủ có cửa, sản phẩm phải được vận hành với cửa tủ mở

## 1.2 Tuân thủ Đề án WEEE và Xử lý Sản phẩm Chất thải:

Sản phẩm này tuân thủ Đề án WEEE của EU (2012/19/EU). Sản phẩm này mang biểu tượng phân loại cho thiết bị điện và điện tử thải (WEEE).

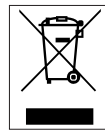

Biểu tượng này chỉ ra rằng sản phẩm này không được bỏ vào rác thải sinh hoạt khác khi hết thời gian sử dụng. Thiết bị đã qua sử dụng phải được trả lại điểm thu gom chính thức để tái chế thiết bị điện và điện tử-



# 1 Các hướng dẫn an toàn và bảo vệ môi trường quan trọng

Để tìm các hệ thống thu gom này, vui lòng liên hệ với chính quyền địa phương hoặc nhà bán lẻ nơi bạn mua sản phẩm. Mỗi hộ gia đình đều có vai trò quan trọng trong việc thu hồi và tái chế thiết bị cũ. Việc xử lý thích hợp của thiết bị đã qua sử dụng giúp ngăn ngừa các hậu quả tiêu cực tiềm ẩn cho môi trường và sức khỏe con người.

## 1.3 Tuân thủ Chỉ thị RoHS

Sản phẩm bạn đã mua tuân thủ Đề án RoHS của EU (2011/65/EU). Nó không chứa các chất độc hại và bị cấm quy định trong Đề án.

## 1.4 Thông tin đóng gói



Vật liệu đóng gói của sản phẩm được sản xuất từ vật liệu có thể tái chế theo Quy định Môi trường Quốc gia của chúng tôi. Không vứt bỏ vật liệu đóng gói cùng với chất thải sinh hoạt hoặc các chất thải khác. Đưa đến các điểm thu gom vật liệu đóng gói do chính quyền địa phương chỉ định.

## 2 Lò Vi Sóng Kết Hợp Nướng Của Bạn

### 2.1 Tổng quan

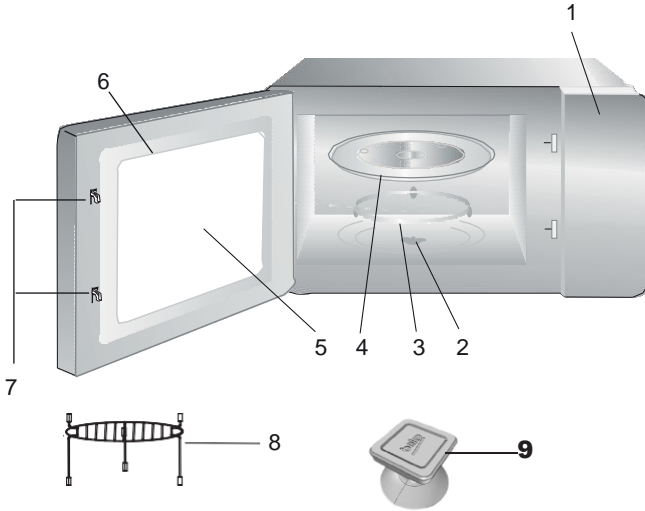

### Điều khiển và các bộ phận

1. Bảng điều khiển
2. Trục quay
3. Hỗ trợ mâm xoay
4. Khay thủy tinh
5. Kính cửa lò
6. Nhóm cửa
7. Hệ thống khóa an toàn cửa
8. Giá nướng (chỉ sử dụng trong chức năng nướng và đặt trên khay thủy tinh)
9. Bộ nút hút chân không để mở cửa thủ công

### 2.2 Thông số kỹ thuật

Công suất tiêu thụ	220 - 230 V~50 Hz 1450 W (Vi sóng) 1000 W (Nướng)
Đầu ra	900 W
Tần số	2450 MHz
Kích thước sản phẩm (C*R*S)	388*595 *400 mm
Dung tích	25 L
Khối lượng tịnh	18.5 kg

Quyền sửa đổi kỹ thuật và thiết kế được bảo lưu.

Các ký hiệu trên sản phẩm hoặc các giá trị được nêu trong các tài liệu khác được cung cấp cùng với sản phẩm là các giá trị thu được trong điều kiện phòng thí nghiệm theo các tiêu chuẩn hiện hành. Các giá trị này có thể thay đổi tùy theo cách sử dụng thiết bị và điều kiện môi trường. Các giá trị công suất được thử nghiệm ở 220 - 230V.

## 2 Lò Vi Sóng Kết Hợp Nướng Của Bạn

### 2.3 Lắp Đặt Đĩa Xoay

- Không bao giờ đặt khay thủy tinh lộn ngược. Khay thủy tinh không bao giờ được hạn chế.
- Cả khay thủy tinh và giá đỡ mâm xoay phải luôn được sử dụng khi nấu.
- Tất cả thực phẩm và các hộp đựng thực phẩm phải luôn được đặt trên khay thủy tinh để nấu.
- Nếu khay thủy tinh hoặc giá đỡ mâm xoay bị nứt hoặc vỡ, hãy liên hệ với trung tâm bảo hành ủy quyền gần nhất của bạn.

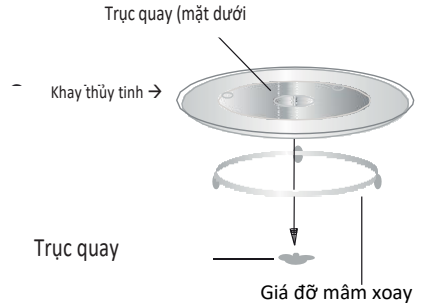

## 3 Lắp Đặt và Kết Nối Điện

### 3.1 Lắp đặt và kết nối

- Loại bỏ tất cả vật liệu đóng gói và phụ kiện. Kiểm tra lò vi sóng để tìm bất kỳ hư hỏng nào như vết lõm hoặc cửa bị hỏng. Không lắp đặt nếu lò vi sóng bị hỏng.
- Loại bỏ bất kỳ lớp bảo vệ nào tìm thấy trên bề mặt tủ lò vi sóng.
- Không tháo nắp Mica màu nâu nhạt được gắn vào khoang lò để bảo vệ bộ phát vi sóng.
- Thiết bị này được thiết kế cho mục đích sử dụng trong gia đình.
- Lò này chỉ dành cho sử dụng tích hợp. Không dành cho sử dụng trên mặt bàn hoặc sử dụng trong tủ.
- Vui lòng tuân thủ các hướng dẫn lắp đặt đặc biệt.

- Lò có thể được lắp đặt trong tủ treo tường rộng 60cm (ít nhất 55cm sâu và 85cm so với sàn).
- Nếu phích cắm không còn có thể tiếp cận được sau khi lắp đặt, phải có một công tắc cách ly tất cả các cực ở phía lắp đặt với khoảng cách tiếp xúc ít nhất là 3 mm.
- Không được sử dụng bộ chuyển đổi, ổ cắm đa năng và dây nối dài. Quá tải có thể dẫn đến nguy cơ hỏa hoạn.
- Lò được trang bị phích cắm và chỉ được kết nối với ổ cắm nối đất được lắp đặt đúng cách.
- Điện áp nguồn phải tương ứng với điện áp được chỉ định trên bảng xếp hạng.



Bề mặt có thể nóng lên trong quá trình vận hành



Không sờ hoặc uốn cong dây cáp nguồn

## 3 Lắp Đặt và Kết Nối Điện

### 3.2 Lắp Đặt Âm Tủ Bếp

#### 3.2.1 Kích thước tủ cho lắp đặt âm tường

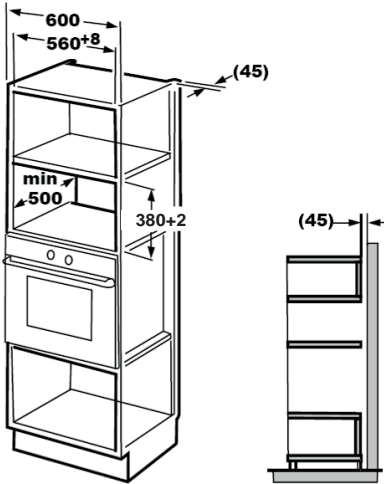

- Kích thước tối thiểu của tủ: Chiều rộng 600 mm, chiều sâu 500 mm và chiều cao 380 mm.
- Kích thước tối thiểu của khoang trống cho lò vi sóng: Chiều rộng 560 mm, chiều sâu 500 mm và chiều cao 380 mm.
- Khoảng cách tối thiểu giữa lò vi sóng và mặt sau của tủ là 45 mm.
- Lò vi sóng phải được lắp đặt sao cho cửa lò có thể mở hoàn toàn.
- Không được lắp đặt lò vi sóng trong tủ có lỗ thông hơi phía sau.

#### 3.2.2 Chuẩn bị học tủ

1. Đọc hướng dẫn trên mẫu tủ dưới và đặt mẫu lên mặt phẳng dưới của tủ.  
Mẫu tủ dưới là một bản in có kích thước chính xác của khoang trống cần thiết cho lò vi sóng. Nó được sử dụng để xác định vị trí chính xác của lò vi sóng trong tủ.  
Để sử dụng mẫu tủ dưới, hãy làm theo các bước sau:

- ✓ Đọc kỹ hướng dẫn trên mẫu.
- ✓ Đặt mẫu lên mặt phẳng dưới của tủ, sao cho cạnh dài nhất của mẫu song song với mặt sau của tủ.
- ✓ Sử dụng bút chì để đánh dấu các lỗ trên mẫu trên tủ.
- ✓ Sử dụng cưa để cắt các lỗ đã đánh dấu.
- ✓ Lò vi sóng có thể được lắp đặt vào tủ sau khi các lỗ đã được cắt.

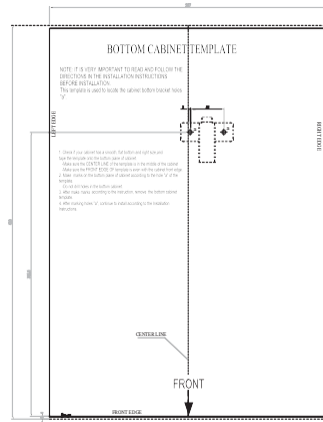

## 3 Lắp Đặt và Kết Nối Điện

2. Hãy tạo các dấu trên mặt phẳng dưới cùng của tủ theo dấu "a" của mẫu.

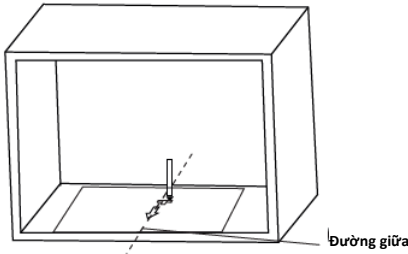

3. Loại bỏ mẫu tủ dưới cùng và cố định giá đỡ bằng vít.

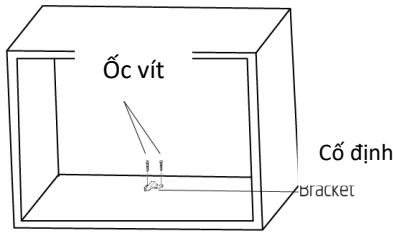

### 3.2.3 Cố định lò vi sóng

1. Lắp đặt lò vi sóng của bạn vào tủ bếp.



Hãy chắc chắn rằng mặt sau của lò nướng được cố định



Không được kẹp hoặc bẻ cong dây điện

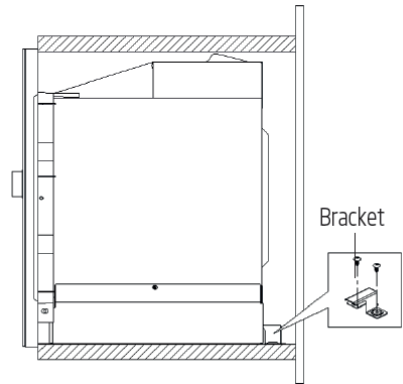
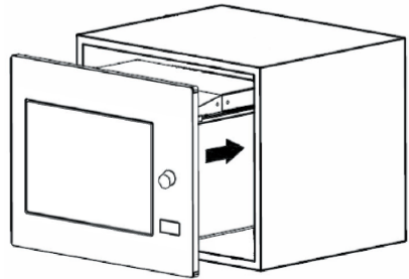

## 3 Lắp Đặt và Kết Nối Điện

- Mở cửa, cố định lò nướng vào tủ bằng vít qua lỗ lắp đặt. Sau đó, cố định nắp nhựa trim-kit vào lỗ lắp đặt.

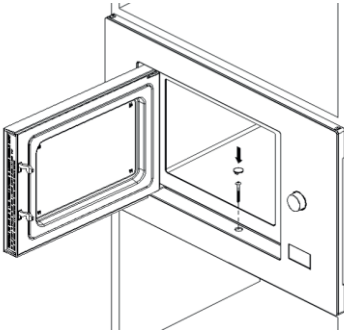

### 3.3 Cảnh báo nhiễu sóng điện từ



Việc vận hành lò vi sóng có thể gây ra nhiễu cho radio, TV và các thiết bị điện tử tương tự.

- Đặt lò vi sóng càng xa radio và TV càng tốt. Việc vận hành lò vi sóng có thể gây nhiễu cho việc thu sóng radio hoặc TV của bạn.
- Cắm lò vi sóng của bạn vào ổ cắm điện gia dụng tiêu chuẩn. Đảm bảo điện áp và tần số giống với điện áp và tần số trên bảng xếp hạng.
- Trong trường hợp có nhiễu, có thể giảm hoặc loại bỏ bằng cách thực hiện các biện pháp phòng ngừa sau:
  - Làm sạch cửa và bề mặt bịt kín của lò vi sóng.
  - Đặt lại hướng ăng-ten của radio hoặc TV.
  - Thay đổi vị trí của lò vi sóng dựa trên vị trí của máy thu.
  - Đặt lò vi sóng cách xa máy thu.
  - Cắm lò vi sóng vào ổ cắm khác, do đó lò vi sóng và máy thu sẽ ở trên các đường khác nhau.

### 3.4 Nguyên tắc nấu bằng vi sóng:

- Chuẩn bị thực phẩm cẩn thận. Đặt phần còn lại ra ngoài đĩa.
- Chú ý đến thời gian nấu. Nấu trong thời gian ngắn nhất được chỉ định và thêm một chút thời gian nếu cần. Thực phẩm quá chín có thể gây ra khói hoặc cháy.
- Che thức ăn khi nấu. Che thức ăn sẽ ngăn ngừa bất kỳ sự bắn tung tóe nào và giúp đảm bảo thức ăn được nấu chín đều.
- Đào thức ăn như gia cầm và bánh hamburger trong khi nấu trong lò vi sóng để tăng tốc độ nấu của loại thực phẩm này. Thức ăn lớn hơn như thịt nướng phải được lật ít nhất một lần.
- Đưa thức ăn như thịt viên lộn ngược ở giữa quá trình nấu và thay thế chúng cho nhau từ trung tâm của đĩa ra ngoài.

### 3.5 Tiếp đất/ Nối đất:

Thiết bị này phải được nối đất. Lò này có dây nối đất với phích cắm nối đất. Thiết bị phải được cắm vào ổ cắm trên tường được lắp đặt và nối đất đúng cách. Hệ thống nối đất cho phép dòng điện rò rỉ trong trường hợp ngắn mạch và giảm thiểu nguy cơ điện giật. Chúng tôi khuyên bạn nên sử dụng một đường điện dành riêng cho lò nướng/ vi sóng. Hoạt động với điện áp cao hơn so với thiết kế là nguy hiểm và có thể gây ra cháy hoặc các tai nạn khác có thể gây hư hỏng cho lò nướng/ vi sóng.



**CẢNH BÁO:** Sử dụng sai phích cắm nối đất có thể gây điện giật



Nếu bạn có bất kỳ câu hỏi nào về hướng dẫn nối đất và điện, vui lòng tham khảo ý kiến của kỹ thuật viên điện hoặc nhân viên dịch vụ có chuyên môn

## 3 Lắp Đặt và Kết Nối Điện



Nhà sản xuất và/hoặc đại lý sẽ không chịu bất kỳ trách nhiệm nào đối với thương tích hoặc thiệt hại cho lò nướng có thể xảy ra khi các thủ tục kết nối điện không được tuân theo.

### 3.6 Kiểm tra dụng cụ

Không bao giờ vận hành lò vi sóng khi không có gì bên trong. Ngoại lệ duy nhất là bài kiểm tra dụng cụ được mô tả trong phần sau. Một số dụng cụ không kim loại nhất định có thể không phù hợp để sử dụng trong lò vi sóng. Nếu bạn không chắc liệu dụng cụ của mình có phù hợp với lò vi sóng hay không, bạn có thể thực hiện bài kiểm tra sau.

1. Đặt dụng cụ cần được kiểm tra vào lò vi sóng cùng với một cốc thủy tinh tương thích với lò vi sóng chứa 250 ml nước.
2. Vận hành lò vi sóng ở công suất tối đa trong 1 phút.
3. Kiểm tra cẩn thận nhiệt độ của dụng cụ đang được kiểm tra. Nếu nó đã được làm ấm, nó không phù hợp để sử dụng trong lò vi sóng.
4. Không bao giờ vượt quá thời gian hoạt động tối đa là 1 phút. Nếu bạn nhận thấy hiện tượng phóng điện trong 1 phút hoạt động, hãy dừng lò vi sóng. Các dụng cụ gây ra hiện tượng phóng điện không phù hợp để sử dụng trong lò vi sóng.

Danh sách sau đây là một hướng dẫn chung sẽ giúp bạn chọn đúng dụng cụ.

Dụng cụ nấu	Lò vi sóng	Nướng	Kết hợp
Kính chịu nhiệt	Có	Có	Có
Kính không chịu nhiệt	Không	Không	Không
Gốm chịu nhiệt	Có	Có	Có
Bát nhựa dành cho lò vi sóng	Có	Không	Không
Đồ dùng bằng giấy	Có	Không	Không
Khay kim loại	Không	Có	Không
Giá đỡ kim loại	Không	Có	Không
Giấy bạc và nắp đậy bằng giấy bạc	Không	Có	Không
Vật liệu xốp	Không	Không	Không

## 4 Vận hành lò vi sóng của bạn



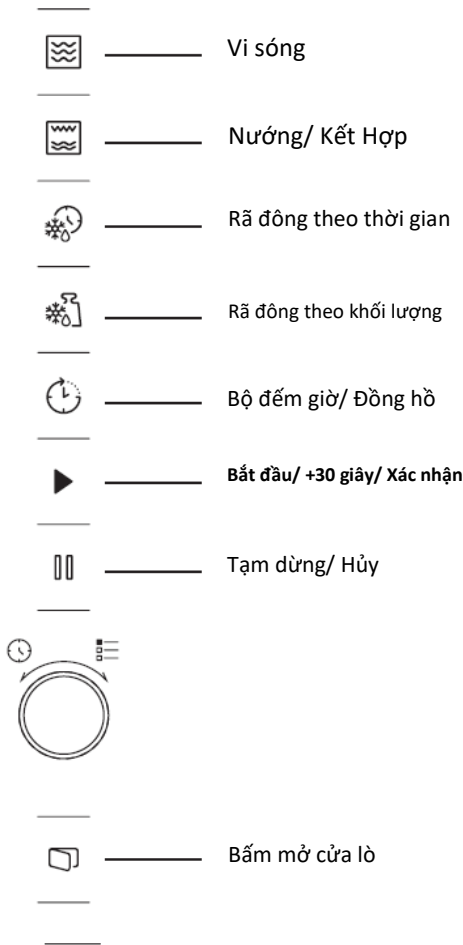

### 4.1 Bảng Điều Khiển



### 4.2 Hướng dẫn vận hành

#### 4.2.1 Cài đặt thời gian







Khi lò vi sóng đã được kết nối điện, "0:00" sẽ hiển thị trên màn hình LED và chuông sẽ phát ra tiếng kêu 1 lần.

1. Nhấn " 2 lần và ký tự giờ sẽ nhấp nháy → sẵn sàng để điều chỉnh.
2. Xoay núm " để thay đổi cài đặt giờ; giờ cài đặt từ 0 đến 23.
3. Nhấn " và ký tự phút sẽ nhấp nháy → sẵn sàng để điều chỉnh.
4. Xoay núm " để thay đổi cài đặt giờ; phút cài đặt từ 0 đến 59.
5. Nhấn " để hoàn tất cài đặt. Biểu tượng ":" nhấp nháy và thời gian sẽ sáng.



Khi nhấn nút " trong lúc cài đặt, lò của bạn sẽ tự động trở về cài đặt trước đó.

#### 4.2.2 Nấu nướng với lò vi sóng:







1. Nhấn nút " và biểu tượng "P100" sẽ hiển thị trên màn hình.
2. Nhấn nút " thêm lần nữa hoặc xoay núm " để chọn công suất cài đặt mong muốn. Mỗi lần nhấn nút, "P100", "P80", "P50", "P30" hoặc "P10" sẽ được hiển thị tương ứng.
3. Nhấn nút " để xác nhận và xoay núm " để cài đặt thời gian nấu nướng trong khoản 0:05 đến 95:00.
4. Nhấn nút " một lần nữa để bắt đầu.



**Ví dụ:** Nếu bạn muốn sử dụng 80% công suất lò vi sóng để nấu trong 20 phút, bạn có thể vận hành lò với các bước trên



## 4 Vận hành lò vi sóng của bạn

5. Nhấn nút  một lần và biểu tượng "P100" sẽ xuất hiện trên màn hình.
6. Nhấn nút  thêm lần nữa hoặc xoay núm  để cài đặt 80% công suất vi sóng.
7. Nhấn nút  để xác nhận và biểu tượng "P80" sẽ được hiển thị trên màn hình.
8. Xoay núm  để thay đổi thời gian nấu cho đến khi màn hình hiển thị "20:00"
9. Nhấn nút  để bắt đầu nấu.







Các bước thực hiện để điều chỉnh thời gian trong nút mã hóa như sau:

Setting the duration	Increment amount
0-1 minute	5 seconds
1-5 minutes	10 seconds
5-10 minutes	30 seconds
10-30 minutes	1 minute
30-95 minutes	5 minutes

### Bảng công suất vi sóng







Order	Screen	Microwave Power
1	P100	100%
2	P80	80%
3	P50	50%
4	P30	30%
5	P10	10%

### 4.3 Chương trình nướng/ Kết hợp

1. Nhấn nút  và biểu tượng "G" xuất hiện trên màn hình LED. Nhấn nút  thêm lần nữa hoặc xoay núm  để chọn công suất cài đặt mong muốn. Mỗi lần nhấn nút, "G", "C-1" hoặc "C-2" sẽ được hiển thị tương ứng
2. Nhấn nút  để xác nhận và xoay núm  để cài đặt thời gian nấu nướng
3. Nhấn nút  một lần nữa để bắt đầu.



**Ví dụ:** Nếu bạn muốn sử dụng 55% công suất lò vi sóng và 45% công suất nướng (C-1) để nấu trong 10 phút, bạn có thể vận hành lò với các bước.

1. Nhấn nút  một lần và biểu tượng "G" xuất hiện trên màn hình
2. Nhấn nút  thêm lần nữa hoặc xoay núm  để chọn chương trình kết hợp mong muốn
3. Nhấn nút  để xác nhận và biểu tượng "C-1" sẽ được hiển thị trên màn hình.
4. Xoay núm  để thay đổi thời gian nấu cho đến khi màn hình hiển thị "10:00".
5. Nhấn nút  để bắt đầu nấu.

### Nướng/Kết hợp:

	Hiển thị màn hình	Công suất vi sóng	Công suất nướng
1	G	0%	100%
2	C-1	55%	45%
3	C-2	36%	64%



Khi nửa thời gian nướng trôi qua, lò sẽ phát ra tiếng kêu hai lần, và điều này là bình thường. Để có hiệu ứng nướng tốt hơn, bạn nên lật thức ăn, đóng cửa và sau đó nhấn nút  để tiếp tục nấu. Nếu không có thao tác nào được thực hiện, lò sẽ tiếp tục nấu.

### 4.4 Khởi Động Nhanh

1. Ở chế độ chờ, nhấn nút  để bắt đầu nấu nướng với 100% công suất vi sóng. Với mỗi lần nhấn nút, thời gian nấu sẽ được điều chỉnh tăng dần lên đến tối đa 95 phút với bước cộng dồn mỗi 30 giây.

## 4 Vận hành lò vi sóng của bạn

- Trong quá trình nấu, nướng và kết hợp nấu nướng hoặc rã đông theo chế độ thời gian, thời gian nấu sẽ tăng thêm 30 giây mỗi khi bạn nhấn nút “▶”.
- Trong chế độ chờ, xoay nút “👉” ngược chiều kim đồng hồ để đặt thời gian nấu để bắt đầu nấu với 100% công suất vi sóng và nhấn nút “▶” để bắt đầu nấu.



Trong các chế độ menu tự động và rã đông theo trọng lượng, nhấn nút “▶” sẽ không làm tăng thời gian nấu.

### 4.5 Rã Đông Theo Thời Gian

- Nhấn nút “👉”
- Xoay núm vặn “👉” để cài đặt thời gian rã đông. Thời gian cài đặt tối đa **95 phút**.
- Nhấn nút “▶” để bắt đầu rã đông. Mức công suất rã đông là P30 mặc định không đổi.

### 4.6 Rã Đông Theo Khối Lượng

- Nhấn nút “👉”
- Xoay núm vặn “👉” để cài đặt khối lượng thực phẩm cần rã đông. Khối lượng từ 100 đến 2000 g.
- Nhấn nút “▶” để bắt đầu rã đông.

### 4.7 Bộ đếm thời gian

Lò của bạn được trang bị một bộ đếm tự động không liên kết với các chức năng của lò nướng và có thể được sử dụng riêng biệt tại nhà bếp (có thể được đặt tối đa 95 phút)

- Nhấn nút “🕒” một lần và màn hình hiển thị “00:00”.
- Xoay núm vặn “👉” để điều chỉnh thời gian.
- Nhấn nút “▶” để xác nhận cài đặt.

- Khi đếm ngược từ thời gian đã nhập đến **00:00**, chuông sẽ kêu 5 lần. Nếu thời gian được đặt (hệ thống 24 giờ), thời gian hiện tại sẽ được hiển thị trên màn hình LED.

Nhấn nút “⏏” để hủy bỏ bộ hẹn giờ bất cứ lúc nào.



Bộ hẹn giờ của lò hoạt động khác với hệ thống 24 giờ. Bộ hẹn giờ nhà bếp chỉ là một bộ hẹn giờ dùng cho việc nấu nướng

### 4.8 Menu Nấu Nướng tự động



- Xoay núm vặn “👉” để chọn các món ăn được cài đặt sẵn. Menu bắt đầu từ “A-1” đến “A-8” (xem bảng chi tiết món ăn bên dưới.)
- Nhấn nút “▶” để xác nhận.
- Xoay núm vặn “👉” để chọn khối lượng thức ăn được cài đặt.
- Nhấn nút “▶” để bắt đầu nấu nướng.









**Ví dụ:** nếu bạn muốn chọn “Auto Menu” để nấu 350g cá:

- Xoay “👉” đến menu “A-6” được hiển thị.
- Nhấn nút “▶” để xác nhận.
- Xoay “👉” để chọn khối lượng đến khi “350” hiển thị trên màn hình.
- Nhấn nút “▶” để bắt đầu.

#### Menu Nấu/ nướng tự động

Menu	Khối lượng	Hiển thị
 A-1 Pizza	200 g	200
	400 g	400
 A-2 Meat	250 g	250
	350 g	350
	450 g	450

## 4 Vận hành lò vi sóng của bạn





 <b>A-3 Vegetable</b>	200 g	200
	300 g	300
	400 g	400
 <b>A-4 Pasta</b>	50 g (với 450 ml nước lạnh)	50
	100 g (với 800 ml nước lạnh)	100
 <b>A-5 Potato</b>	200 g	200
	400 g	400
	600 g	600
 <b>A-6 Fish</b>	250 g	250
	350 g	350
	450 g	450
 <b>A-7 Beverage</b>	1 ly/ cốc (120 ml)	1
	2 ly/ cốc (240 ml)	2
	3 ly/ cốc (360 ml)	3
 <b>A-8 Popcorn</b>	50 g	50
	100 g	100



### 4.9 Nấu nướng nhiều bước

Có thể đặt tối đa 2 bước để nấu. Trong nấu nhiều bước, nếu một bước là rã đông, thì rã đông phải được đặt ở bước đầu tiên.





Nếu bạn muốn rã đông thức ăn trong 5 phút và sau đó nấu với công suất vi sóng 80% trong 7 phút, hãy thực hiện các bước sau:



1. Nhấn nút 
2. Xoay  để chọn thời gian rã đông đến khi "5:00" hiển thị trên màn hình.
3. Nhấn nút  một lần và "P100" hiển thị trên màn hình.
4. Nhấn nút  một lần nữa và xoay  để cài đặt 80% mức công suất vi sóng.

5. Nhấn nút  để xác nhận và "P 80" hiển thị trên màn hình.
6. Xoay  để thay đổi thời gian nấu cho đến khi "7:00" hiển thị trên màn hình.
7. Nhấn nút  để bắt đầu nấu. Bộ hẹn giờ sẽ kêu một lần cho bước đầu tiên và bắt đầu đếm ngược thời gian rã đông. Bộ hẹn giờ sẽ kêu thêm một lần nữa khi chuyển sang bước nấu thứ hai. Bộ hẹn giờ sẽ kêu 5 lần khi kết thúc quá trình nấu.

### 4.10 Chức năng truy vấn

1. Trong các chế độ vi sóng, nướng và kết hợp, nhấn nút  hoặc  và mức công suất hiện tại sẽ được hiển thị trong 3 giây. Sau 3 giây, lò vi sóng sẽ trở về chế độ trước đó.
2. Trong khi nấu, nhấn nút  và thời gian hiện tại sẽ được hiển thị trong 3 giây.

### 4.11 Khóa an toàn trẻ em

1. **Khóa:** Ở chế độ chờ, Nhấn và giữ nút  trong 3 giây chuông sẽ báo chế độ khóa an toàn trẻ em đã được kích hoạt. Nếu thời gian đã được cài đặt, bộ đếm giờ sẽ vẫn được hiển thị; ngược lại "E - - -" sẽ được hiển thị trên màn hình.
2. **Mở khóa:** để mở khóa chế độ an toàn, Nhấn nút  trong 3 giây và tiếng "beep" sẽ vang lên báo hiệu khóa đã mở.

### 4.12 Mở cửa lò

Nhấn nút  và cửa lò của bạn sẽ tự động được mở ra một góc nhỏ, bạn có thể thao tác dễ dàng sau đó



Nếu cửa lò không thể mở ra với nút  trong một số trường hợp (ví dụ như mất điện), bạn hoàn toàn có thể mở cửa lò theo cách thủ công thông qua phụ kiện kèm theo.

# 5 Vệ Sinh Và Bảo Dưỡng Lò Của Bạn

## 5.1 Vệ sinh

	<b>CẢNH BÁO:</b> Không bao giờ sử dụng xăng, dung môi, chất tẩy rửa có tính mài mòn, vật kim loại hoặc bàn chải cứng để làm sạch thiết bị.
--	--

	<b>CẢNH BÁO:</b> Không bao giờ được nhúng thiết bị hoặc dây cáp nguồn của nó vào nước hoặc bất kỳ chất lỏng nào khác.
--	---

1. Tắt thiết bị và rút phích cắm khỏi ổ cắm trên tường.
2. Chờ cho thiết bị nguội hoàn toàn.
3. Giữ cho bên trong lò sạch sẽ. Lau bằng khăn ẩm khi thức ăn văng hoặc chất lỏng bị đổ dính trên thành lò. Có thể sử dụng chất tẩy rửa nhẹ nếu lò rất bẩn. Tránh sử dụng bình xịt và các chất tẩy rửa mạnh khác vì chúng có thể gây ra các vết bẩn, vết xước và mờ đục trên bề mặt cửa.
4. Các bề mặt bên ngoài của lò phải được lau bằng khăn ẩm. Không cho nước xâm nhập từ các lỗ thông gió để tránh làm hỏng các bộ phận vận hành trong lò.
5. Lau cả hai mặt của cửa và kính, gioăng cửa và các bộ phận gần gioăng thường xuyên bằng khăn ẩm để loại bỏ các vết bẩn do tràn và mòn. Không sử dụng chất tẩy rửa có tính mài mòn.
6. Không để bảng điều khiển bị ướt. Lau bằng khăn ẩm mềm. Để cửa lò mở để ngăn hoạt động vô ý trong khi lau bằng điều khiển.
7. Nếu hơi nước tích tụ bên trong hoặc xung quanh cửa lò, hãy lau bằng vải mềm. Điều này có thể xảy ra khi lò vi sóng được vận hành trong điều kiện độ ẩm cao. Nó là bình thường.
8. Trong một số trường hợp, bạn có thể cần phải tháo khay thủy tinh để vệ sinh. Rửa khay trong nước xà phòng ấm hoặc trong máy rửa bát.
9. Vòng con lăn và sàn lò nên được làm sạch thường xuyên để tránh tiếng ồn quá mức.
10. Chỉ cần lau bề mặt dưới của lò bằng chất tẩy rửa nhẹ. Vòng con lăn có thể được rửa trong nước xà phòng ấm hoặc trong máy rửa bát. Khi bạn tháo vòng con lăn khỏi sàn lò bên trong để vệ sinh, hãy đảm bảo lắp lại đúng vị trí khi thay thế.
11. Để khử mùi hôi trong lò của bạn, hãy cho một cốc nước và nước cốt chanh và vỏ chanh vào một bát sâu thích hợp để sử dụng trong lò vi sóng và vận hành lò trong 5 phút ở chế độ lò vi sóng. Lau sạch và lau khô bằng khăn mềm.
12. Vui lòng liên hệ với dịch vụ được ủy quyền khi cần thay thế bóng đèn lò.
13. Lò nên được làm sạch thường xuyên và bất kỳ căn thức ăn nào cũng phải được loại bỏ. Nếu lò không được giữ sạch, điều này có thể gây ra các lỗi bề mặt sẽ ảnh hưởng tiêu cực đến vòng đời của thiết bị và có thể gây ra rỉ ro.
14. Vui lòng không vứt bỏ thiết bị này cùng với rác thải sinh hoạt; lò cũ phải được xử lý tại các trung tâm xử lý chất thải đặc biệt do các thành phố cung cấp.
15. Khi lò vi sóng được sử dụng ở chế độ nướng, một lượng nhỏ khói và mùi có thể xuất hiện sẽ biến mất sau một thời gian sử dụng nhất định.

## 5.2 Lưu Trữ/ Bảo Quản

- ✓ Nếu bạn không có ý định sử dụng thiết bị trong một thời gian dài, vui lòng bảo quản cẩn thận.
- ✓ Hãy chắc chắn rằng thiết bị đã được rút phích cắm, nguội và khô hoàn toàn.
- ✓ Bảo quản thiết bị ở nơi khô ráo, thoáng mát.
- ✓ Để thiết bị ngoài tầm với của trẻ em.

## 5 Vệ Sinh Và Bảo Dưỡng Lò Của Bạn

### 5.3 Handling and transportation

- Khi xử lý và vận chuyển, hãy mang theo thiết bị trong bao bì gốc của nó. Bao bì của thiết bị bảo vệ nó khỏi những hư hỏng vật lý.
- Không đặt các vật nặng lên thiết bị hoặc bao bì. Thiết bị có thể bị hư hỏng.
- Hạ thiết bị xuống sẽ khiến nó không hoạt động hoặc gây ra hư hỏng vĩnh viễn.

## 6 Xử Lý Và Ứng Phó Sự Cố

### Tình trạng/ Biểu hiện Bình Thường

Lò vi sóng gây nhiễu sóng TV	Sóng radio và sóng TV có thể bị nhiễu khi lò vi sóng đang hoạt động. Điều này tương tự như nhiễu do các thiết bị điện nhỏ khác gây ra, chẳng hạn như máy xay, máy hút bụi và quạt điện.
Đèn lò vi sóng bị mờ	Trong quá trình nấu với công suất vi sóng thấp, đèn lò vi sóng có thể bị mờ.
Hơi nước tích tụ trên cửa lò, hơi nóng thoát ra từ lỗ thông gió	Trong quá trình nấu, hơi nước có thể bốc lên từ thực phẩm. Hầu hết hơi nước này sẽ thoát ra ngoài từ lỗ thông gió. Tuy nhiên, một số hơi nước có thể tích tụ trên bề mặt mát như cửa lò.
Lò vi sóng tự khởi động khi không có thức ăn bên trong	Không được phép vận hành thiết bị khi không có thức ăn bên trong. Điều này rất nguy hiểm.

Vấn đề	Nguyên nhân có thể xảy ra	Giải pháp
Lò vi sóng không thể khởi động.	1) Cáp nguồn không được cắm/ kết nối đúng cách.	Rút phích cắm. Sau đó cắm lại sau 10 giây.
	2) Cầu chì bị đứt hoặc cầu dao bị tác động.	Thay thế cầu chì hoặc đặt lại cầu dao (sửa chữa bởi nhân viên chuyên nghiệp của công ty chúng tôi).
	3) Ổ cắm bị trục trặc.	Kiểm tra ổ cắm bằng các thiết bị điện khác.
Lò vi sóng không nóng.	4) Cửa không được đóng đúng cách.	Đóng cửa đúng cách.
Đĩa xoay thủy tinh phát ra tiếng ồn khi lò vi sóng hoạt động	5) Đĩa xoay và đáy lò vi sóng bị bẩn.	Tham khảo phần "Vệ sinh và bảo trì" để vệ sinh các bộ phận bẩn.
Lò vi sóng hiển thị lỗi E-3 và không hoạt động	6) Cửa lò vi sóng không mở (do có vật cản trước cửa, điện áp thấp, v.v.)	Rút phích cắm. Sau đó cắm lại sau 10 giây.