



**Vietbeko Co., Ltd**

Ste.2 Fl. 38th, Bitexco Financial Tower  
No.2 Hai Trieu St., Ben Nghe ward,  
Dist. 1, HCMC, Vietnam

T: +84 (28) 6287 5000  
F: +84 (28) 6287 5005  
www.beko.com

## Hướng dẫn sử dụng nhanh

## Vận hành sản phẩm

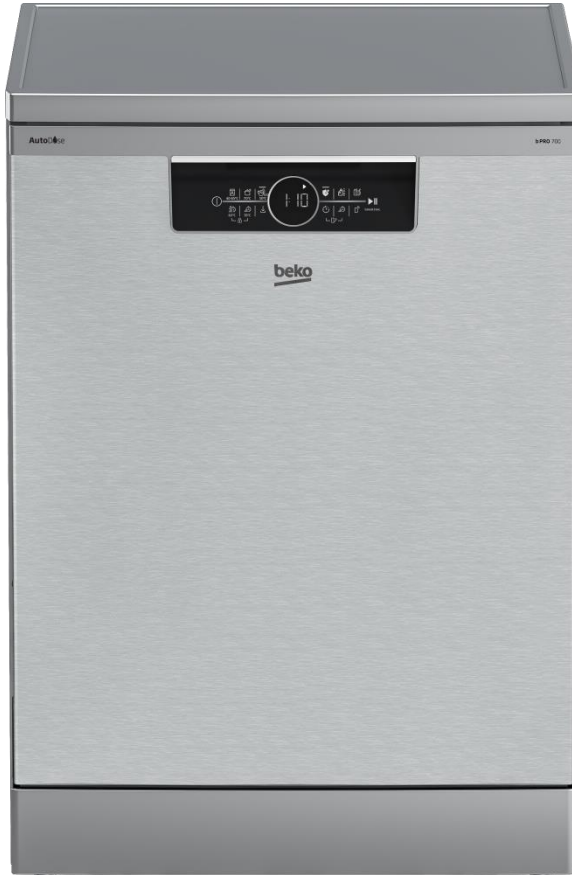

**7657403977 - BDFN36641XA**

**Arçelik**

Sensitivity: Internal / Non-Personal Data

Đọc phần "Hướng dẫn an toàn" trước tiên

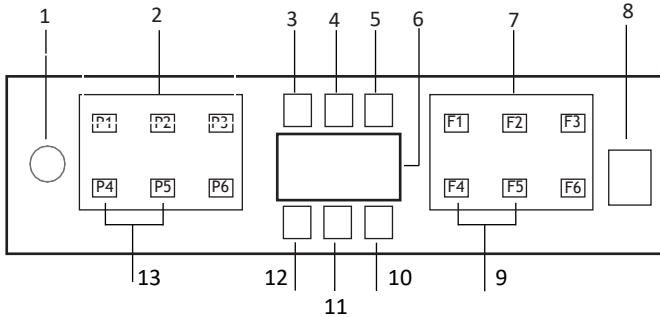

1. Nút bật/ tắt Nguồn
2. Các phím chọn chương trình rửa
3. Đèn chỉ báo mức muối làm mềm nước thấp
4. Đèn chỉ báo mức nước làm bóng thấp
5. Đèn chỉ báo chương trình rửa đang hoạt động
6. Màn hình hiển thị
7. Các phím chọn tính năng phụ
  - F1: Tính năng diệt khuẩn tăng cường
  - F2: Tính năng tự động phân bổ chất làm sạch dạng lỏng/ Gel
  - F3: Tính năng rửa sâu
  - F4: Tính năng hẹn giờ bắt đầu
  - F5: Tính năng giảm thời gian rửa Fast+
  - F6: Tính năng kết nối – điều khiển từ xa
8. Nút Bắt đầu/ Tạm dừng/ Hủy chương trình
9. Tính năng mở cửa tự động SelfDry
10. Đèn chỉ báo tính năng mở cửa tự động
11. Đèn chỉ báo tính năng kết nối HomeWhiz
12. Đèn chỉ báo khóa trẻ em
13. Kích hoạt/ hủy tính năng khóa trẻ em



Vietbeko Co., Ltd

Ste.2 Fl. 38th, Bitexco Financial Tower  
No.2 Hai Trieu St., Ben Nghe ward,  
Dist. 1, HCMC, Vietnam

T: +84 (28) 6287 5000  
F: +84 (28) 6287 5005  
www.beko.com

### Dữ liệu chương trình và bảng giá trị tiêu thụ trung bình

Số chương trình	1	2	3	4	5	6
Tên chương trình	Auto	Intensive	Eco *	Quick&Shine (#)	Mini (#)	Chương trình tải xuống
Nhiệt độ làm sạch	40-65 °C	70 °C	50 °C	60 °C	35 °C	-
Mức độ bẩn	Xác định mức độ bẩn của bát đĩa và đặt nhiệt độ và lượng nước rửa cũng như thời gian rửa tự động. Thích hợp cho tất cả các loại bát đĩa, dụng cụ nấu nướng	Thích hợp cho các món bát đĩa, nồi và chảo bị bẩn nặng.	Thích hợp để rửa bát đĩa với lượng đất bình thường. Đây là chương trình hiệu quả nhất về mức tiêu thụ điện và nước kết hợp. Chương trình này được sử dụng để đánh giá việc tuân thủ chỉ thị thiết kế sinh thái của EU.	Chương trình rửa hàng ngày cho các bát đĩa, đồ dùng mức độ bẩn thông thường một cách nhanh nhất.	Thích hợp cho các món ăn hàng ngày bị bẩn nhẹ được cạo hoặc làm sạch trước.	Vui lòng kiểm tra ứng dụng HomeWhiz để biết các chương trình bạn có thể tải xuống thông qua kết nối không dây.
Mức độ bẩn	Trung bình đến cao	Cao	Vừa	Vừa	Thấp	-
Rửa sơ bộ	+	+	+	-	-	-
Rửa	+	+	+	+	+	-
Làm Khô	+	+	+	+	-	-
Thời lượng (phút)	110-178	170	245	58	30	
Lượng nước tiêu thụ (l)	9,4-12,4	16,8	9,5	10,6	10,8	
Điện năng tiêu thụ (kWh)	0,90-1,45	1,51	0,965	1,18	0,8	

Các giá trị tiêu thụ được hiển thị trong bảng được xác định trong các điều kiện tiêu chuẩn. Do đó, sự khác biệt có thể xảy ra trong điều kiện thực tế. \* Chương trình tham khảo cho các viện kiểm nghiệm.

Các thử nghiệm theo EN 50242/60436 phải được thực hiện với bình đựng muối làm mềm nước đầy đủ và bình chứa chất trợ rửa đầy đủ, và sử dụng chương trình thử nghiệm. Các giá trị được đưa ra cho các chương trình khác ngoài chương trình Eco 50 ° C chỉ mang tính biểu thị. (#) Các chức năng bổ sung có thể gây ra thay đổi về thời lượng chương trình.

(#) Các chức năng bổ sung có thể phát sinh những thay đổi về khoảng thời gian chương trình. Thời gian rửa dự kiến sẽ được điều chỉnh tự động dựa theo độ bẩn/sạch của chén đĩa cũng như lưu lượng của nước cấp vào

Arçelik

Sensitivity: Internal / Non-Personal Data

**Vietbeko Co., Ltd**

Ste.2 FL, 38th, Bitexco Financial Tower  
No.2 Hai Trieu St., Ben Nghe ward,  
Dist. 1, HCMC, Vietnam

T: +84 (28) 6287 5000  
F: +84 (28) 6287 5005  
www.beko.com

Khả năng tải: 16 bộ

**Thông tin chương trình có thể tải xuống và bảng giá trị tiêu thụ trung bình**

Tên chương trình	AquaFlex	QuietWash	GlassCare	Clean&Shine	Prewash	InnerClean
Nhiệt độ làm sạch	-	-	40 °C	65 °C	-	-
Mức độ bẩn	Đây là chương trình rửa phù hợp nhất cho các loại bát đĩa hàng ngày bao gồm cả đồ nhựa. Trong khi các vật dụng thủy tinh mỏng được rửa ở giỏ trên, chảo và khay có thể được rửa ở giỏ dưới.	Đó là chương trình rửa hàng ngày để rửa bát đĩa với độ ồn hoạt động êm ái nhất.	Chương trình đặc biệt để làm sạch nhẹ nhàng đồ thủy tinh mỏng.	Chương trình rửa hàng ngày cho bát đĩa bẩn thông thường.	Thích hợp để loại bỏ tàn dư trên các món ăn bẩn sẽ được giữ chờ trong máy trong vài ngày, và do đó, để ngăn ngừa sự tích tụ mùi hôi.	Chương trình này được khuyến nghị vận hành 1-2 tháng một lần để vệ sinh cần móc và vệ sinh cần thiết.  Chương trình nên được vận hành trong khi máy trống.  Để đạt được kết quả hiệu quả, sử dụng cùng với máy đặc biệt chất tẩy rửa.
	Medium	Medium	Low	Medium	-	-
Rửa trắng	+	+	+	+	+	-
Rửa	+	+	+	+	-	-
Sấy khô	+	+	+	+	-	-
Thời lượng (phút)	214	311	124	124	15	75
Lượng nước tiêu thụ (l)	19,0	9,6	14,4	14,4	4,0	15,2
Điện năng tiêu thụ (kWh)	1,53	1,15	0,92	1,35	0	0,7



Sensitivity: Internal / Non-Personal Data



**Vietbeko Co., Ltd**  
Ste. 2 Fl. 38th, Bitexco Financial Tower  
No. 2 Hai Trieu St., Ben Nghe ward,  
Dist. 1, HCMC, Vietnam

T: +84 (28) 6287 5000  
F: +84 (28) 6287 5005  
www.beko.com

## Thay đổi chương trình đã tải xuống

Bạn có thể sử dụng ứng dụng HomeWhiz để thay đổi Chương trình đã tải xuống, đây là chương trình đã tải ở lần cuối cùng trên sản phẩm.

Bạn có thể kiểm tra Bảng dữ liệu chương trình và Giá trị tiêu thụ trung bình để xem các chương trình đã tải xuống có thể là gì và Chương trình đã tải xuống mặc định.

### Để thay đổi Chương trình đã tải xuống:

Kết nối với sản phẩm của bạn trên ứng dụng HomeWhiz.

Bật chức năng Điều khiển từ xa cho sản phẩm.

Truy cập trang cài đặt của sản phẩm trên ứng dụng HomeWhiz.

Trên trang cài đặt của sản phẩm, tiến hành trang Tải xuống chương trình.

Trên trang Tải xuống chương trình, chọn một chương trình để tải xuống trên sản phẩm của bạn.

Chọn chương trình mong muốn trên trang Tải xuống chương trình và nhấn Tải xuống chương trình trên ứng dụng HomeWhiz.

Trong khi chương trình đang được tải xuống, bạn sẽ thấy một hình ảnh động trên chương trình và ứng dụng HomeWhiz.

Sau khi quá trình tải xuống hoàn tất, bạn có thể chọn và cài đặt Chương trình đã tải xuống trên sản phẩm hoặc ứng dụng HomeWhiz.

- ❶ Bạn có thể kiểm tra Bảng dữ liệu chương trình và giá trị tiêu thụ trung bình để xem các chương trình bạn có thể tải xuống trên sản phẩm của mình.
- ❷ Nếu bạn tải xuống một chương trình khác trên sản phẩm, lựa chọn trước đó của bạn sẽ bị hủy.

**i** Bạn có thể tải xuống bao nhiêu chương trình tùy thích trên sản phẩm và thay đổi Chương trình đã tải xuống bất cứ khi nào bạn muốn. Bạn chỉ cần đảm bảo rằng thiết bị thông minh và sản phẩm của bạn được kết nối với internet và chức năng Điều khiển từ xa của sản phẩm được bật.

## Tính năng HomeWhiz

**!** Đọc phần "Hướng dẫn an toàn" trước tiên!

Nhờ tính năng HomeWhiz, bạn có thể điều khiển máy rửa chén từ thiết bị thông minh của mình và nhận thông tin về trạng thái của máy.

**i** Chức năng HomeWhiz chỉ hoạt động ở băng tần 2.4GHz.

**i** Bạn có thể sử dụng máy của mình trên thiết bị thông minh khi chức năng được chọn. Khi chức năng không được chọn, bạn có thể quan sát máy của mình thông qua ứng dụng.

**i** Bạn có thể theo dõi từ chỉ báo trên sản phẩm cho dù chức năng đang bật hay tắt. Trong trường hợp không thể bật chức năng, chỉ báo HomeWhiz sẽ bị tắt hoặc sẽ nhấp nháy liên tục trong khoảng thời gian ngắn.  
Ví dụ về những tình huống này là cài đặt kết nối không dây bị tắt hoặc cửa máy đang mở.

**i** Chức năng này bị tắt khi mở cửa máy rửa chén hoặc khi thao tác Bật / Tắt được thực hiện trên máy. Nó có thể được chọn lại bằng nút điều khiển từ xa.

Hiển thị chế độ xem khi chức năng HomeWhiz được bật.

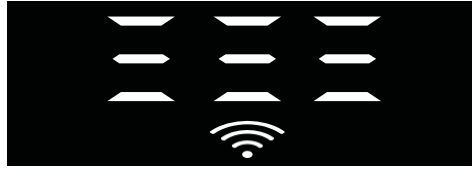

Thiết lập HomeWhiz và cài đặt tài khoản người dùng Để sử dụng tính năng không dây trên máy của bạn, hãy cài đặt ứng dụng HomeWhiz từ kho ứng dụng của thiết bị thông minh của bạn.

Để sử dụng ứng dụng, hãy đảm bảo thiết bị thông minh của bạn được kết nối với internet.

Nếu bạn đang sử dụng ứng dụng lần đầu tiên, hãy hoàn tất quá trình đăng ký bằng địa chỉ e-mail của bạn từ ứng dụng.

Bạn có thể sử dụng tất cả các sản phẩm nổi bật có HomeWhiz trong nhà của mình thông qua tài khoản này sau khi đăng ký hoàn tất.

Bạn có thể xem các sản phẩm được ghép nối với tài khoản của mình bằng cách nhấn vào nút "Thêm/Xóa sản phẩm" trên trang "Sản phẩm" trong ứng dụng. Bạn có thể thực hiện thao tác ghép nối người dùng của các sản phẩm này trên trang này.

### First time installation

- 1 Nhấn vào phần "Thêm / Xóa sản phẩm" từ ứng dụng HomeWhiz.
- 2 Nhấn vào phần có nội dung "Nhấn vào đây để kết nối sản phẩm với mạng".
3. Khi cửa đóng và máy của bạn bị tắt, hãy vào menu thiết lập điều khiển từ xa bằng cách nhấn nút bật / tắt và nút điều khiển từ xa đồng thời trong 3 giây.
4. Trong bước tiếp theo, kết nối với mạng "HomeWhiz xxx-xxxx" từ mạng Wi-Fi trong cài đặt thiết bị thông minh của bạn. Mật khẩu mạng có thể được nhìn thấy từ ứng dụng HomeWhiz.
5. Quay lại ứng dụng HomeWhiz sau khi kết nối thiết bị thông minh của bạn với mạng HomeWhiz. Trên ứng dụng, bạn có thể thấy máy rửa chén bạn đang thêm. Chuyển sang bước tiếp theo bằng cách chạm vào nút Tiếp theo.

6. Chọn mạng bạn muốn kết nối máy rửa chén và nhập mật khẩu của nó.
7. Bạn sẽ thấy rằng biểu tượng HomeWhiz (  ) nhấp nháy trong khi máy rửa chén của bạn kết nối với mạng bạn đã chọn và nó sáng liên tục khi quá trình kết nối hoàn tất.
8. Bạn sẽ kết nối với cùng một mạng từ thiết bị thông minh sau khi kết nối máy của bạn với mạng bạn đã chọn. Nếu thiết bị thông minh của bạn không thực hiện kết nối tự động, hãy đi tới cài đặt trên thiết bị thông minh của bạn và kết nối với mạng mà máy của bạn được kết nối .
9. Quay trở lại ứng dụng HomeWhiz và bước cuối cùng, hãy gán tên cho máy rửa chén của bạn. Trên trang "Sản phẩm", bạn có thể thấy sản phẩm bạn vừa thêm.
10. Máy rửa chén của bạn sẽ tự động hiển thị màn hình chính sau khi quá trình cài đặt đã hoàn tất thành công và sẽ trở lại chế độ hoạt động.
11. Trong trường hợp cài đặt không thành công hoặc nếu nó không được hoàn thành trong vòng 5 phút trong chế độ cài đặt, biểu tượng HomeWhiz sẽ tắt và sản phẩm cũng vậy. Để cài đặt lại, lặp lại quy trình cài đặt từ bước 1.

## Sử dụng máy rửa chén từ nhiều thiết bị

Bạn có thể sử dụng máy rửa chén từ nhiều thiết bị thông minh. Để thực hiện việc này, hãy cài đặt ứng dụng HomeWhiz cho thiết bị thông minh khác . Khi bạn mở ứng dụng, bạn phải đăng nhập bằng tài khoản của mình.

-  Nếu bạn đăng nhập vào tài khoản mà bạn đã thêm sản phẩm, bạn có thể bắt đầu sử dụng máy rửa chén trực tiếp sau khi đăng nhập.

## Để sử dụng máy rửa chén đã cài đặt qua tài khoản mới, hãy làm theo các bước dưới đây:

1. Tạo một tài khoản mới và đăng nhập vào tài khoản này trong ứng dụng HomeWhiz. Đảm bảo rằng thiết bị thông minh và máy rửa chén của bạn được kết nối với cùng một mạng.
2. Nhấn vào phần "Thêm/Xóa sản phẩm" trên trang sản phẩm. Bạn có thể xem sản phẩm và thuộc về người dùng nào trong tab "Sản phẩm khác".
3. Nhấn vào biểu tượng (+) bên cạnh nước rửa chén bạn muốn thêm và gán tên cho sản phẩm.
4. Yêu cầu thêm sản phẩm của bạn sẽ được gửi đến chủ sở hữu sản phẩm qua e-mail. Bạn có thể bắt đầu sử dụng chung sản phẩm sau khi chủ sở hữu xác nhận.

 Không bắt buộc thiết bị thông minh và máy rửa chén của bạn phải được kết nối với cùng một mạng sau khi thiết lập  
Các hoạt động đã hoàn thành. Bạn có thể sử dụng sản phẩm của mình miễn là thiết bị thông minh của bạn được kết nối với internet.

 Bạn có thể xem các sản phẩm được ghép nối với tài khoản của mình bằng cách nhấn vào nút "Thêm/Xóa sản phẩm" trên trang "Sản phẩm" trong ứng dụng. Bạn có thể thực hiện thao tác ghép nối người dùng của các sản phẩm này trên trang này.

## Bật / tắt chức năng HomeWhiz

Đóng cửa máy; Mở nguồn máy và nhấn nút **HomeWhiz**

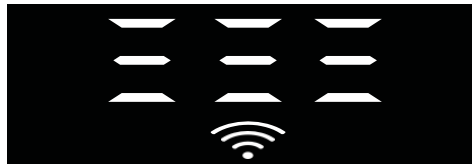

Nếu kết nối không dây được bật, đèn báo kết nối Wi-Fi sẽ sáng liên tục; Nếu kết nối không dây bị tắt, chỉ báo kết nối Wi-Fi nhấp nháy trong khoảng thời gian ngắn



Vietbeko Co., Ltd

Ste. 2 Fl. 38th, Bitexco Financial Tower  
No.2 Hai Trieu St., Ben Nghe ward,  
Dist. 1, HCMC, Vietnam

T: +84 (28) 6287 5000  
F: +84 (28) 6287 5005  
www.beko.com

Nếu bạn nhấn nút điều khiển từ xa trong khi chức năng được bật, chức năng HomeWhiz bị tắt, chỉ báo sản phẩm sẽ thay đổi thành hiển thị thời gian trễ / thời gian chương trình. Ở vị trí tắt, đèn led nút HomeWhiz sẽ tắt.

**i** Bạn có thể theo dõi từ chỉ báo trên sản phẩm cho dù kết nối không dây đang bật hay tắt. Nếu kết nối không dây bị tắt, bạn có thể thấy rằng biểu tượng HomeWhiz đã tắt. Nếu biểu tượng HomeWhiz sáng liên tục, kết nối mạng không dây của sản phẩm được bật và sản phẩm được kết nối với mạng không dây.

Nó được bật nếu biểu tượng HomeWhiz liên tục nhấp nháy trong khoảng thời gian ngắn, nhưng nó không kết nối được với mạng hoặc nó đang cố gắng kết nối với mạng.

### **Bật / Tắt kết nối không dây**

Khi cửa đóng và máy của bạn được bật, hãy nhấn nút HomeWhiz điều khiển từ xa.

Nếu kết nối không dây bị tắt, chỉ báo kết nối WiFi sẽ nhấp nháy trong khoảng thời gian ngắn.

Trong trường hợp này, để bật kết nối, hãy nhấn và giữ nút HomeWhiz trong 5 giây. Sau 5 giây, cổng kết nối của máy sẽ mở ra và tự động kết nối với mạng bạn đã kết nối trước đó.

Nếu kết nối không dây được bật, chỉ báo WiFi vẫn luôn bật. Điều khiển từ xa được kích hoạt khi bạn nhấn nút HomeWhiz.

Nếu bạn muốn tắt kết nối với mạng không dây, hãy nhấn nút HomeWhiz trong 5 giây.

Sự kết hợp của với máy của bạn bây giờ đã bị vô hiệu hóa.

Nhấn lại nút HomeWhiz trong 5 giây và nó kết nối với mạng bạn đã kết nối trước đó.

### **Xóa cài đặt HomeWhiz**

Trong khi máy rửa chén được bật, nhấn và giữ điều khiển từ xa (HomeWhiz) và các nút trì hoãn trong 5 giây.

Sau khi đếm ngược 5 - 4 - 3 - 2 - 1 trên màn hình, cài đặt của bạn sẽ bị xóa.

### **HomeWhiz Khắc phục sự cố**

Nếu bạn cho rằng mình gặp bất kỳ sự cố kiểm soát theo các bước dưới đây. Nếu sự cố vẫn tiếp diễn, hãy làm theo bước tiếp theo.

1. Đảm bảo rằng thiết bị thông minh của bạn được kết nối với internet.
2. Tắt và bật lại ứng dụng HomeWhiz trên thiết bị thông minh của bạn.
3. Khởi động lại thiết bị thông minh của bạn.
4. Kiểm tra trạng thái kết nối không dây của máy rửa chén của bạn. Khi "Kết nối không dây là: Đã tắt", hãy đặt nó là "Kết nối không dây là: Đã bật", đợi máy của bạn kết nối và tắt và bật lại ứng dụng HomeWhiz từ thiết bị thông minh của bạn.
5. Nếu không thể thiết lập kết nối bằng các quy trình trên, hãy lập lại cài đặt thiết lập ban đầu trên máy.
6. Liên hệ với dịch vụ được ủy quyền nếu sự cố vẫn còn.

**Arçelik**

Sensitivity: Internal / Non-Personal Data



## Hướng dẫn nhanh

### Điều chỉnh hệ thống làm mềm nước

Hiệu suất rửa, trắng sạch và làm khô của máy rửa bát sẽ cải thiện khi hệ thống làm mềm nước được điều chỉnh chính xác.

Để điều chỉnh hệ thống, trước tiên hãy tìm hiểu độ cứng của nước trong khu vực của bạn và điều chỉnh theo chỉ dẫn bên dưới.

- Mở gói que thử.
- Mở vòi và để nước chảy trong khoảng 1 phút.
- Nhúng que thử vào nước trong 1 giây.
- Lấy que ra khỏi nước và lắc nó.
- Chờ 1 phút.
- Thực hiện điều chỉnh cần thiết theo que thử.

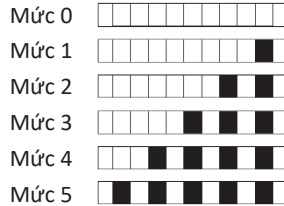











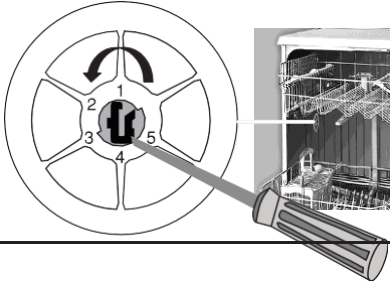

#### Sau khi xác định độ cứng của nước:

1. Nhấn giữ đồng thời phím **Bật / Tắt** và phím chương trình **P2** 3 giây và vào Menu Cài đặt sau khi bật máy bằng phím **Bật / Tắt** Tùy thuộc vào kiểu máy, bạn có thể vào Menu Cài đặt bằng cách nhấn giữ phím **P3** 3 giây.
2. Di chuyển đến vị trí "r" trên màn hình bằng cách nhấn phím **P2**.
3. Đặt ở mức thích hợp bằng cách chọn một trong các vị trí "r: 1", "r: 2", "r: 3", "r: 4" hoặc "r: 5" bằng phím chương trình **P3**.
4. Để lưu lại, thoát khỏi menu cài đặt bằng cách nhấn giữ phím **bật / tắt** của máy 3 giây. Cài đặt của bạn sẽ được lưu tự động.

#### Bảng điều chỉnh mức độ cứng của nước

Độ cứng	Độ cứng của nước theo thang đo Anh ° dE	Độ cứng của nước theo thang đo Đức ° dH	Độ cứng của nước theo thang đo Pháp ° dF	Chỉ báo độ cứng của nước
<input type="checkbox"/> Mức 0	0-5	0-4	0-8	Nhấn phím <b>Chọn</b> để chuyển mức độ cứng của nước sang mức 1. (r1)
<input type="checkbox"/> Mức 1	6-9	5-7	9-13	
<input type="checkbox"/> Mức 2	10-15	8-12	14-22	Nhấn phím <b>Chọn</b> để chuyển mức độ cứng của nước sang mức 2. (r2)
Mức 3 <input type="checkbox"/> <input type="checkbox"/> <input type="checkbox"/> <input type="checkbox"/> <input type="checkbox"/> <input type="checkbox"/>	16-19	13-15	23-27	Nhấn phím <b>Chọn</b> để chuyển mức độ cứng của nước sang mức 3. (r3)
Mức 4 <input type="checkbox"/> <input type="checkbox"/> <input type="checkbox"/> <input type="checkbox"/> <input type="checkbox"/> <input type="checkbox"/>	20-24	16-19	28-34	Nhấn phím <b>Chọn</b> để chuyển mức độ cứng của nước sang mức 4. (r4)
Mức 5 <input type="checkbox"/> <input type="checkbox"/> <input type="checkbox"/> <input type="checkbox"/> <input type="checkbox"/> <input type="checkbox"/>	25-62	20-50	35-90	Nhấn phím <b>Chọn</b> để chuyển mức độ cứng của nước sang mức 5. (r5)

Thực hiện điều chỉnh độ cứng tương tự mà bạn đã thiết lập trên bảng điều khiển cũng bằng công tắc điều chỉnh làm mới. Ví dụ: nếu bạn đã điều chỉnh thành “3” trong bảng điều khiển, hãy cài đặt công tắc điều chỉnh làm mới thành 3.

Công tắc điều chỉnh làm mới	Mức 0	Mức 1	Mức 2	Mức 3	Mức 4	Mức 5
	1  	1  	2  	3  	4  	5  

- Nếu độ cứng của nước bạn sử dụng trên 50°dH hoặc nếu bạn đang sử dụng nước giếng thì bạn nên sử dụng bộ lọc và các thiết bị lọc nước.
- Nếu độ cứng của nước bạn sử dụng dưới 7°dH, bạn không cần sử dụng muối trong máy rửa chén. Trong trường hợp này, đèn báo Muối trên bảng điều khiển của máy rửa bát sẽ sáng liên tục.
- Nếu độ cứng của nước được đặt ở mức 1, Đèn báo Muối sẽ sáng liên tục mặc dù không cần thiết sử dụng muối. Nếu bạn sử dụng muối trong điều kiện này, sản phẩm sẽ không sử dụng muối và đèn sẽ không sáng.

**i** Khi bạn chuyển nơi ở, bạn sẽ cần cài đặt lại độ cứng của nước cho máy rửa bát của mình theo các bước ở trên, tùy thuộc vào độ cứng của nước tại nơi bạn chuyển đến. Nếu độ cứng của nước trong máy của bạn đã được điều chỉnh trước đó thì máy sẽ hiển thị mức độ cứng điều chỉnh gần đây nhất.